

CALOI

MANUAL DE MONTAGEM • E - VIBE EXPLORER

EXPLORER

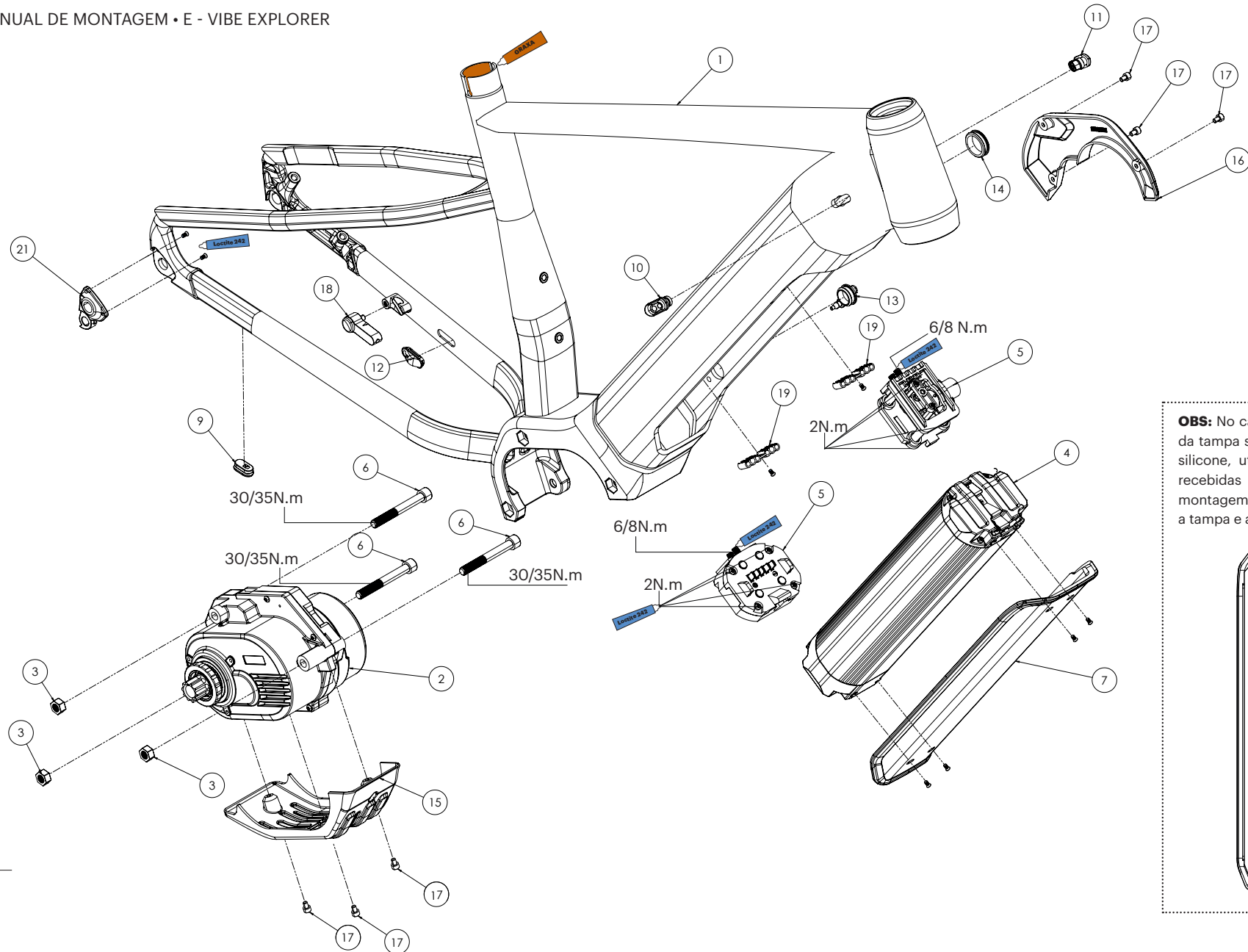

OBS: No caso do recebimento da tampa sem o espaçador de silicone, utilizar as 4 arruelas recebidas no kit da bike, a montagem deve ocorrer entre a tampa e a bateria.

- LUBRIFICANTES
- GRAXA
 - Loctite 242



CALOI

MANUAL DE MONTAGEM • E - VIBE EXPLORER

EXPLORER

ITEM	CÓD.CALOI	DESCRIÇÃO	QTD
1	015872.30002	QUADRO AL E-VIBE EXP. TPR29 ELE TRM A24	1
	015873.30003	QUADRO AL E-VIBE EXP. TMR29 ELE TRM A24	1
	015874.30004	QUADRO AL E-VIBE EXP. TGR29 ELE TRM A24	1
	015875.30005	QUADRO AL E-VIBE EXP. TGGR29 ELE TRM A24	1
	015877.30007	QUADRO AL E-VIBE EXP. TMR29 ELE CRJ A24	1
	015878.30008	QUADRO AL E-VIBE EXP. TGR29 ELE CRJ A24	1
	015879.30009	QUADRO AL E-VIBE EXP. TGGR29 ELE CRJ A24	1
	015898.30008	QUADRO AL E-VIBE EXP. TMR29 ELE LIM A24	1
	015902.30002	QUADRO AL E-VIBE EXP. TMR29 ELE CNZ A24	1
2	241229.30009	MOTOR ANANDA MID M5000 36V 250W ELE A24	1
3	144403.30003	PORCA ANANDA MOTOR M8X7.7 ELE A24	3
4	241244.30004	BATERIA ANA ZZ602 36V 14AH LG ELE A24	1
5	241238.30008	TRAVA BATERIA ANA ZZ602 E ZZ610 ELE A24	1
	241239.30009	CONECTOR BAT ANA ZZ602 ZZ610 ELE A24	1
6	150269.30009	PARAFUSO ANANDA MOTOR M8X65 ELE A24	3
7	241324.30004	CAPA DA BATERIA ZZ602 ELE TRM A24	1
	241339.30009	CAPA DA BATERIA ZZ602 ELE CRJ A24	1
	241340.30000	CAPA DA BATERIA ZZ602 ELE LIM A24	1
	241341.30001	CAPA DA BATERIA ZZ602 ELE CIN A24	1

8	150307.30007	M4*0.7P*8L - STAINLESS STEEL - BLACK	4
9	208129.30009	PLUG DE QUADRO YF-W13-1 A24	1
10	208126.30006	PLUG DE QUADRO YFW18-1-3.7 A24	1
11	208127.30007	PLUG DE QUADRO YFW18-1-3.7-C A24	1
12	208142.30002	PLUG DE QUADRO YF-W07-2 A24	1
13	241242.30002	PLUGUE TUBO BATERIA CARREGADOR ELE A24	1
14	241243.30003	PLUGUE TUBO BATERIA CHAVE ELE A24	1
15	241350.30000	CAPA ANANDA 3010500060 ELE A24	1
16	241231.30001	CAPA ANANDA M5000 3010500059 ELE A24	1
17	144402.30002	PARAFUSO CAPA MOTOR ANANDA M4X6 ELE A24	6
18	241353.30003	SENSOR S7 320MM C0503FNO ELE A24	1
19	XD0435	CABLE GUIDE XD0435	2
20	SCREWS XD0435	LS0379	2
21	DR0229	HANGER (GANCHEIRA)	1
22	LS0451	SCREWS HANGER	2



CALOI

MANUAL DE MONTAGEM • E - VIBE EXPLORER

EXPLORER

ITEM	ESPECIFICAÇÃO
Quadro	Aluminio liga 6061 T6
Rodas / Pneus	Dianteira Aro 29" / 2.25" Traseira Aro 29" / 2.25" *Clearance para pneus de até 2.4"
Curso de Suspensão	120mm
Movimento de Direção	Tapered / Feimin FP-H889T INTEGRADO
Garfo	29" - 120mm - com trava remota
Diâmetro do Canote	Ø30,9mm
Diâmetro da abraçadeira	Ø35mm
Inserção min/max	Minima: P: 100mm / P: 210mm Minima: M: 100mm / M: 250mm Minima: G: 100mm / G: 300mm Minima: GG: 100mm / GG: 350mm
Freio traseiro	POSTMOUNT MAX. ROTOR Ø160mm
Eixo roda traseira	170mm / Ø12mm / PITCH 1,5mm
Kit elétrico	Display D19 / Acelerador
Coroa	MIN: 34T MAX: 36T CHAINLINE: 47mm
Motor	CALOI C75 / - 250W - 75N.m / Velocidade de corte 32km/h
Bateria	CALOI 504 W.h - 36V
Peso Máximo	100kg

Nota:

A Caloi reserva-se o direito de realizar alterações no conteúdo sem aviso prévio e/ou notificações. Sugerimos que a montagem da sua bike Caloi seja realizada em uma rede autorizada ou em uma loja especializada de sua confiança. Dessa forma, todas as montagens serão realizadas por profissionais capacitados, bem como todos os ajustes para a sua segurança!

!ATENÇÃO! Qualquer manutenção feita indevidamente pelo consumidor, acarretará em não atendimento de garantia, caso seja feita erroneamente. Esse manual é de uso exclusivo do lojista. **Caso a bicicleta fique parada por longos períodos, mantenha a bateria com pelo menos 60% da carga e faça uma recarga periódica de 5h a cada 3 meses.**

Cuidados com a Bateria

Caso haja vazamento de líquido da bateria e este entre em contato com os olhos, lave-os imediatamente com água limpa em abundância, sem esfregá-los, e busque orientação médica com urgência. Não deforme, desmonte nem aplique qualquer produto diretamente sobre a bateria que possa vir a danificá-la. Não deixe a bateria próxima a fontes de calor, tais como aquecedores ou fogueiras. Não exponha a bateria a fortes impactos nem arremesse-a.

Jamais deixe os terminais da bateria molhados e não mergulhe a bateria em água. A bateria deverá ser carregada utilizando apenas o carregador apropriado. Não conectar o polo positivo diretamente com o polo negativo da bateria. Não use a bateria se esta tiver arranhões visíveis ou outros danos externos. Não coloque, nem retire o plugue se estiver molhado. Se o plugue do carregador estiver molhado, seque-o cuidadosamente antes de o introduzir na tomada, caso contrário, poderão ocorrer choques elétricos. O não cumprimento dos cuidados mencionados neste manual, poderá provocar vazamentos, sobreaquecimento, explosão, reventamento e/ou incêndio da bateria. Não recarregue a bateria em locais com elevado índice de umidade. Os intervalos de temperatura para armazenamento e bom funcionamento da bateria durante o carregamento e uso da bicicleta são: 0 °C ~ 45 °C.

Não use a bateria em temperaturas fora destes intervalos. Se a bateria for usada ou guardada em temperaturas que estejam fora destes intervalos, podem ocorrer incêndios, fermentos ou problemas de funcionamento.

Descarte da bateria e dispositivos eletrônicos

Não descarte a bateria no lixo comum. A Caloi orienta que os usuários descartem com segurança a bateria e os dispositivos eletrônicos da bicicleta no fim de sua vida útil, reduzindo o impacto ambiental. Entre em contato com o SAC para mais informações: SAC - 0800 701 8022 - E-mail: sac@caloi.com



CALOI

MANUAL DE MONTAGEM • E - VIBE EXPLORER

ROTA DE CABOS

EXPLORER

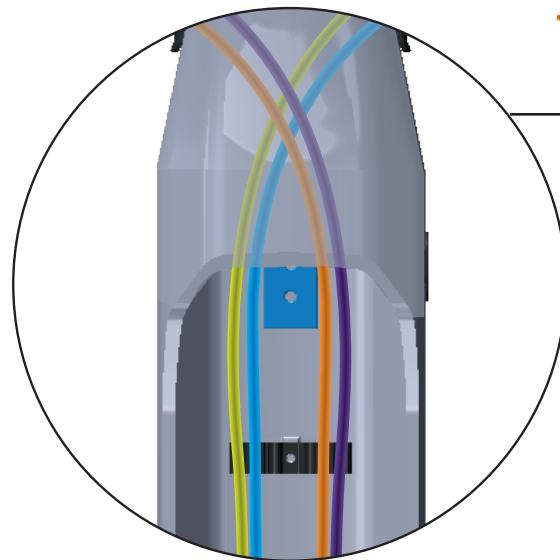



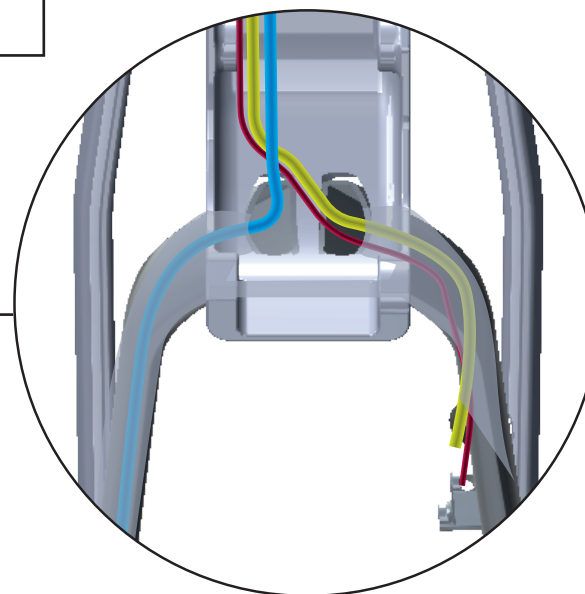

ATENÇÃO!

Certifique-se de que o plug do carregador está corretamente alinhado com a porta de carregamento da bateria antes de encaixá-lo.



LEGENDA:

-  Cabo do sensor de roda
-  Mangueira de Freio
-  Conduíte do Câmbio
-  Cabo do Acelerador
-  Cabo do Display

*Se atentar a sequência da passagem dos cabos de acordo com a imagem ao lado.

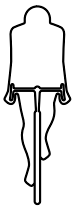

CALOI

MANUAL DE MONTAGEM • E - VIBE EXPLORER

DISPLAY

EXPLORER

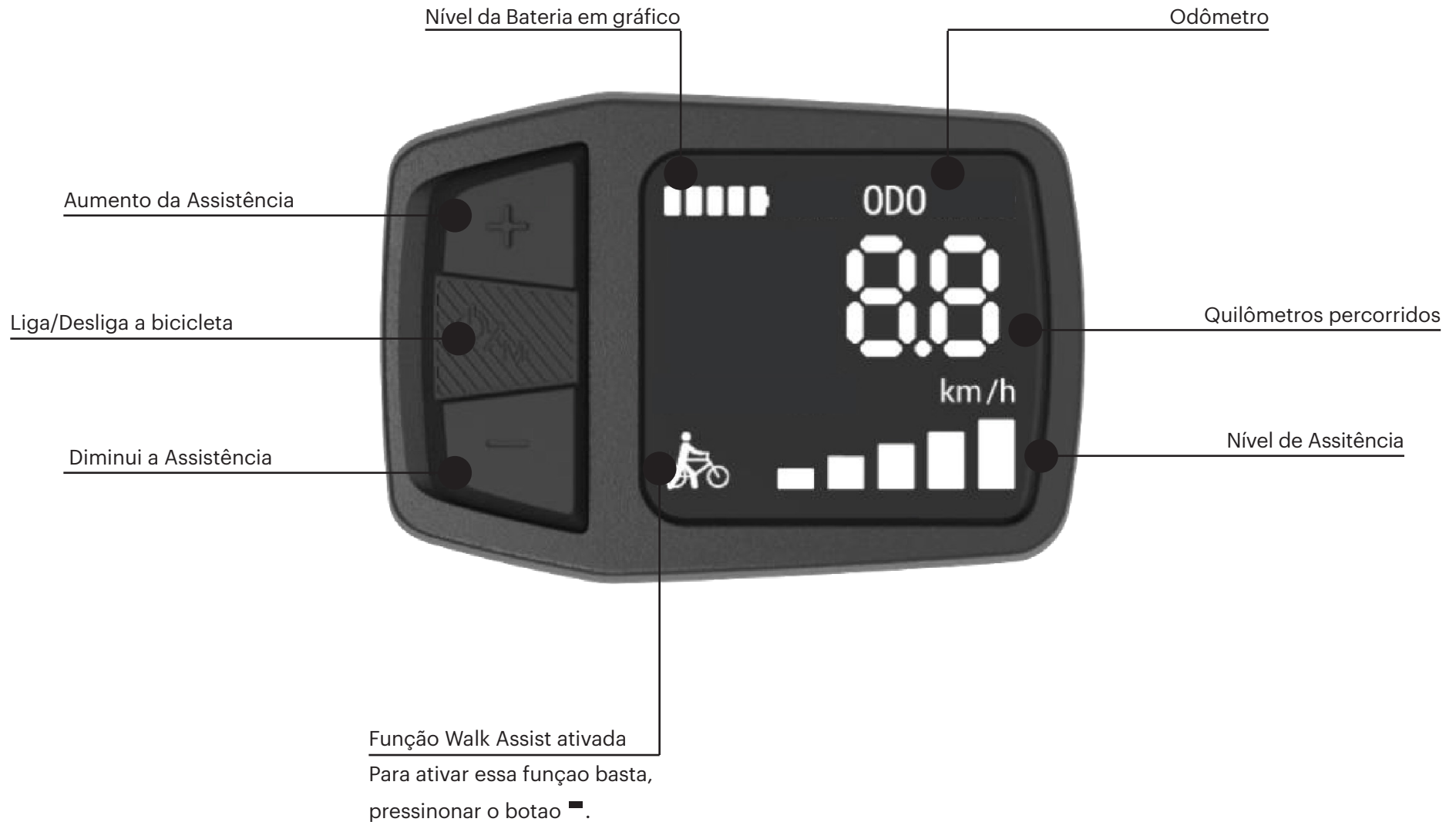



CALOI

MANUAL DE MONTAGEM • E - VIBE EXPLORER

DISPLAY

EXPLORER

Passo a passo para zera a função Trip

Passo 1



Pressione simultaneamente os botões **+** e **-** por 3 segundos.

Passo 2



Clique no botão **-** para alternar entre as telas até chegar na tela, **CLr** conforme a **passo 3**.

Passo 3



Na tela **CLr**, clique no botão **Liga/Desliga**, até aparecer a palavra **no**, conforme a **passo 4**.

Passo 4



Pressione o Botão **+** e mude para a opção **yes**, conforme a **passo 5**.

Passo 5



Pressione o botão **Liga/Desliga**, e, então, o display retornará conforme a **passo 6**.

Passo 6



Assim a função **TRIP** estará zerada, conforme a **passo 6**.

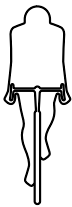

CALOI

MANUAL DE MONTAGEM • E - VIBE EXPLORER

EXPLORER

SAC
0800 701 8022

E-MAIL
sac@caloi.com

SITE
www.caloi.com

2020 © Copyrights CALOI. Todos os direitos reservados.

CALOI NORTE S.A
CNPJ:04.301.024/0001-31
Avenida Abiurana, Nº 150
Distrito Industrial, Manaus (AM)
CEP: 69075-010
Edição 09/2021

**PRODUZIDO NO
PÓLO INDUSTRIAL
DE MANAUS**

